

OK-G2-85
材質：鋳鉄

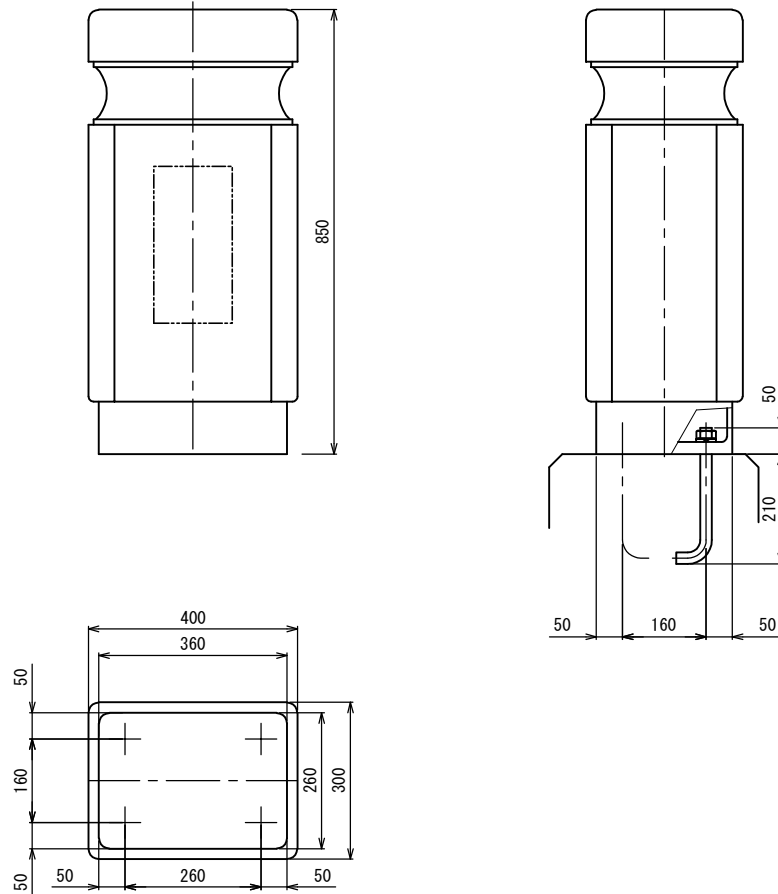

重量：108 k g

《注記》 改良のため、一部仕様を変更する場合があります。

OK-G2-100
材質：鋳鉄

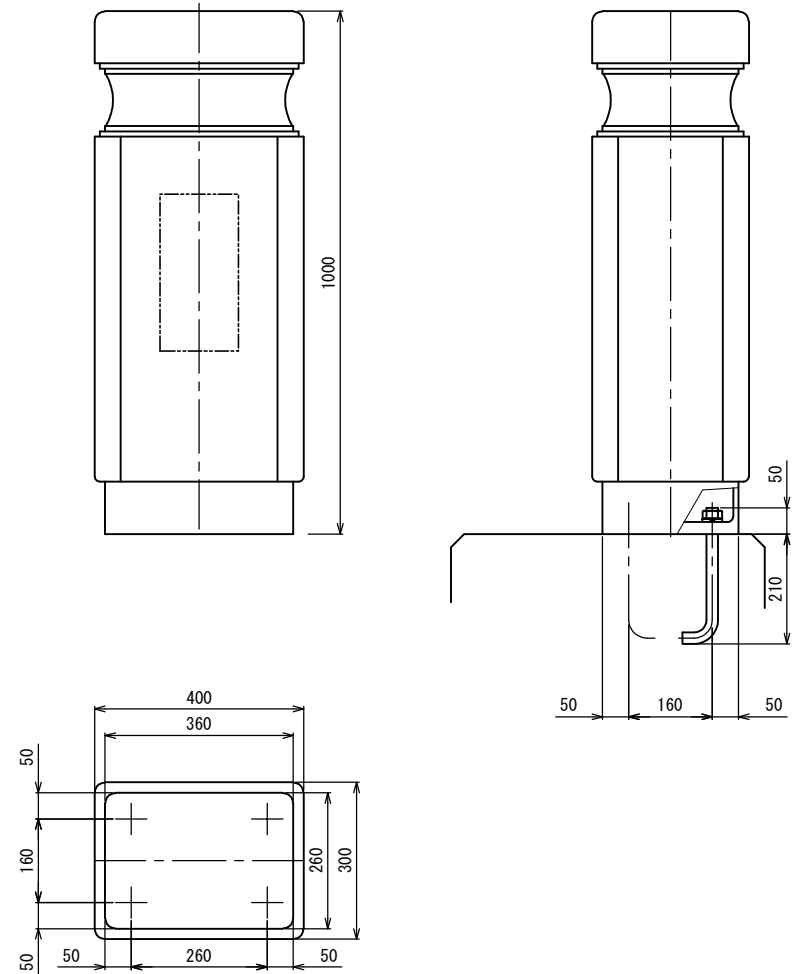

重量：118 k g

《注記》 改良のため、一部仕様を変更する場合があります。